

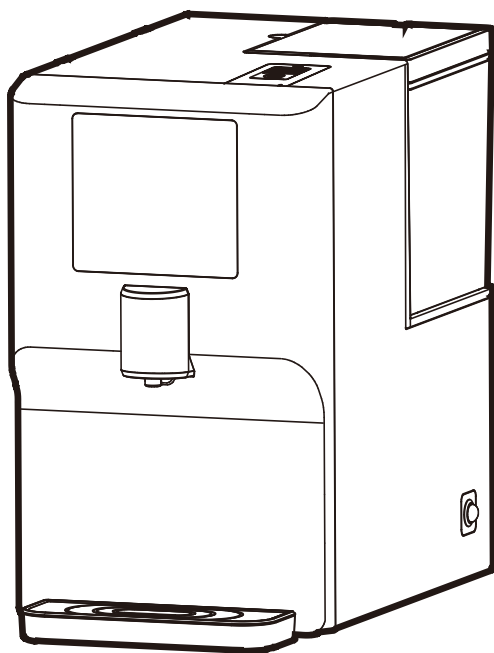

# 免安裝濾淨溫熱開飲機使用說明書

---

YS-8106RWF



為了能夠充分發揮產品性能延長使用壽命，創造舒適的生活環境，使用前請詳閱本說明書，以了解正確的使用方法。請妥善保管本說明書，以便不明瞭時可再查閱。





# 目錄

一 安全注意事項 . . . . .	2~4
二 各部名稱介紹 . . . . .	5
三 功能說明(操作面板) . . . . .	6~8
四 使用方法 . . . . .	9~13
五 緊急處理方法 . . . . .	14
六 規格表 . . . . .	15
七 保養方法須知 . . . . .	16-17
八 配線圖 . . . . .	18
九 簡易故障排除 . . . . .	19~20

# 一. 安全注意事項(請務必遵守)

以下說明是為防範使用者或使用時危及他人之性命、財產安全的注意事項，請您務必遵守。

■ 避免因不當使用造成災害或損傷，請您務必遵守下列安全注意事項內容。

 <b>警告</b>	有此標示的內容為「設想可能導致死亡或重傷」。
 <b>注意</b>	有此標示的內容為「可能引起傷害或導致物品的損傷」。
	有此標示，表示為「禁止」的事項。
	有此標示為確實請您執行的「強制」事項。

## ⚠ 警告

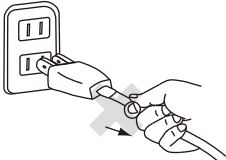
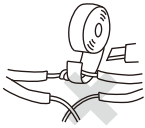
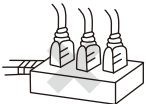
<p>拆卸插頭時請確實握住插頭處，切忌直接拉扯電源線。</p> 	 <p>正確使用電源插頭及電源線。</p>  <p>請勿使用規定以外的插座及配線，請勿使用110V以外的電源，多條配電線路超過額定功率時，會發生火災</p>
<p>不要損壞電源線及電源插頭。電源線受損或插入插座鬆動時請勿使用。</p> <p>請勿損傷、加工、將其放在熱的用具附近、強行彎曲、扭轉、拉伸、承重、捆紮</p> 	 <p>電源插座請單獨使用，以免過熱起火。</p>  <p>請勿使用延長線插座或與其他電器共用電源插座會有過熱，引起火災的危險</p>
<p>不要用潮濕的手拔插電源插頭。</p>  <p>否則會造成觸電</p>	 <p>電源插頭請確實插妥，不使用或使用完畢後請將插頭拔除。</p>  <p>否則會因觸電或漏電引起火災</p>

# 一. 安全注意事項(請務必遵守)

## ⚠ 注意

請勿置放於潮濕的地方，  
以免發生故障或漏電。

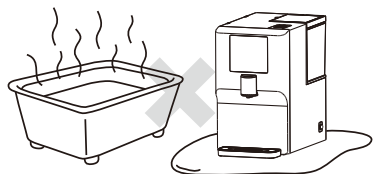

請勿置放於爐火旁，以防  
高熱導致金屬外殼高溫燙  
手或造成塑膠外殼變形。

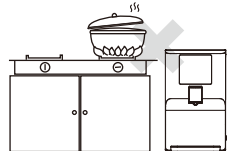

使用當中請勿讓幼兒把  
玩，以防意外。

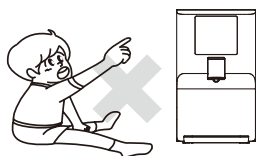

請勿置於不平坦地方，  
以防傾倒。

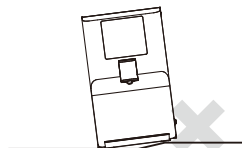

塑膠部份擦拭，請使用  
乾布，勿用揮發性液體  
及洗碗精等。



請勿置放於瓦斯、汽油  
、紙類等易燃物品旁邊  
，以免發生危險。

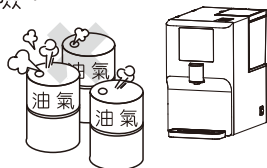

為避免阻礙散熱發生危  
險，禁止放置在木質或  
嵌入式櫃內，以保持散  
熱孔通風。

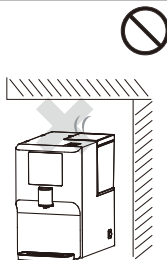

請勿讓陽光直接照射，  
以防止塑膠變色、變形  
。

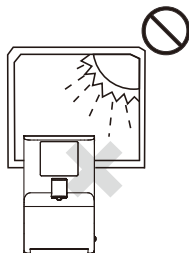

# 一. 安全注意事項(請務必遵守)

## ⚠ 注意

開飲機不宜放置於木質桌面及地毯或木質地板上。

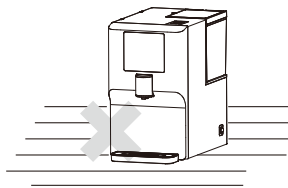

使用中，禁止連續反覆提起放下生水箱，避免溢漏產生。

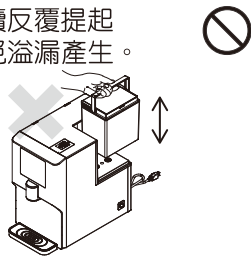

拆卸及清理本產品前，切記拔掉電源插頭，在任何情況下，請勿用水擦拭機器內部或浸濕機體，連接任何週邊設備前，請先關閉電源。

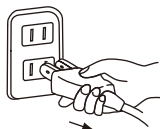

本產品須使用規格標示上所指定的電源種類，如果您不確定使用何種電源，請與您的購買經銷商聯絡。



清洗時，請勿將整台機器浸泡於水中或以水沖洗，以防止內部因受潮而損壞。



本電器不預期供生理、感知、心智能力、經驗或知識不足之使用者(包含孩童)使用，除非在對其負有安全責任的人員之監護或指導下安全使用。  
孩童應受監護，以確保孩童不嬉玩電器。



## 注意事項

- 使用本產品前請確實將機體確實固定牢靠，避免發生傾倒，造成危險發生。
- 本電器為家用或類似用途，如下列所示。
  - 商店、辦公室及其他工作環境之員工廚房區域。
  - 農莊。
  - 旅館、汽車旅館及其他居住型環境之住戶。
  - 提供床鋪及早餐型式之環境。
- 本開飲機內含超濾淨水系統，其出水含有未經加熱完成之水质。
- 應確實定期更換濾心以符合飲用水質標準。
- 本機採用超濾濾心，限使用合格可飲用之自來水。

## 二.各部名稱

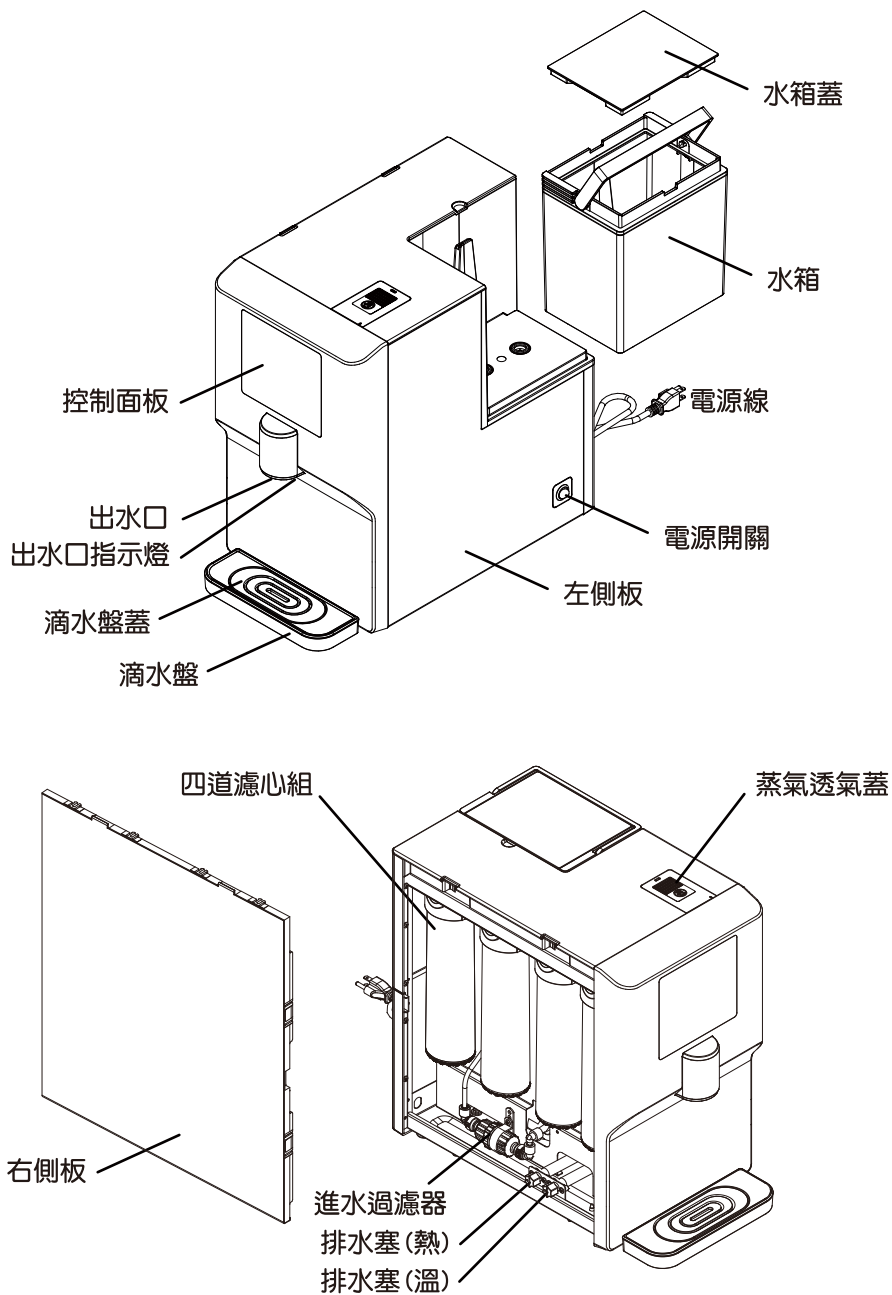

## 三. 功能說明 (操作面板)

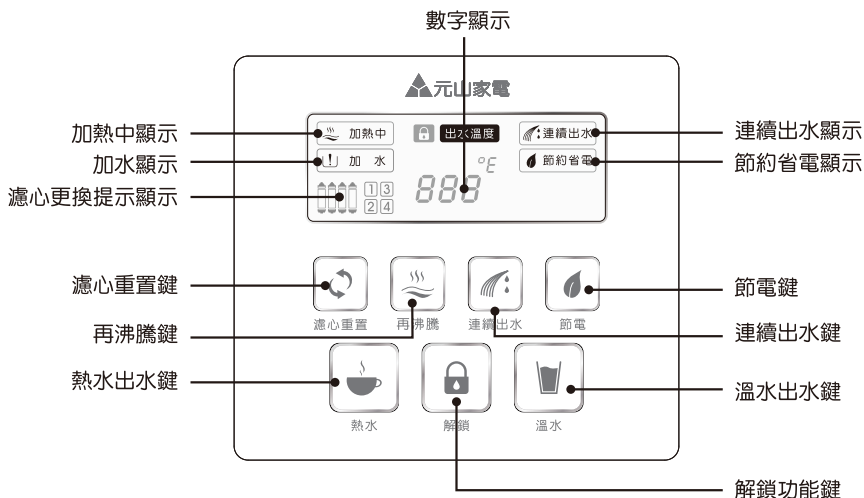

### 螢幕顯示

數字顯示	1. 常態顯示為熱桶溫度。 2. 按「溫水」鍵，數字顯示溫桶溫度。 3. 節約省電: <b>H08</b> 表示省電8小時。	濾心更換提示顯示	濾心「數字」燈號亮起閃爍: 表示該道濾心需更換。 EX: 數字 ① ② 燈號亮起並閃爍: 表示第1道與第2道濾心必須更換。
加熱中顯示	加熱中 燈號閃爍: 熱桶加熱中。	連續出水顯示	連續出水 燈亮起: 啟動連續出水。
加水顯示	1.  加水 燈號亮起慢閃: 水箱低水位。 2.  加水 燈號亮起快閃: 水箱未定位。	節約省電顯示	節約省電 燈亮起: 啟動節約省電8小時。
解鎖顯示	1. 螢幕上  符號為常亮顯示。 2. 按「解鎖」鍵解除出水鎖定，圖示消失，待5秒後自動上鎖，顯示  圖示。		

#### 1. 數字顯示：

- 常態顯示為熱水溫度，如需顯示溫水溫度，請按「溫水」鍵，數字顯示即切換為溫水溫度。
- 溫度數字閃爍，表示熱水加熱中，未達沸騰指定溫度。

#### 2. 加熱中顯示：

系統進行自動溫控加熱或進行再沸騰加熱時亮起。

#### 3. 加水顯示：



- 加水 燈號亮起慢閃爍：水箱低水位，請參考P9加水作業步驟，進行加水。
- 加水 燈號亮起快閃爍：水箱未放置定位，機體無法動作，請重新放置定位。

● 溫度顯示為內部溫/熱桶實際溫度，水溫經過水路管線至實際出水後，其溫度會略為降低，此屬正常現象。

## 三. 功能說明 (操作面板)

### 觸控面板

解鎖功能鍵	按「解鎖」鍵後，燈號亮起，再按「熱水」鍵或「溫水」鍵即可出水。	濾心重置鍵	更換濾心後，長按5秒「濾心重置」鍵後，燈號亮起，即可重置濾心。
溫水出水鍵	按「溫水」鍵後，燈號亮起，顯示溫水溫度或溫水給水(需先解鎖)	再沸騰鍵	1. 需要提高熱水溫度時，按「再沸騰」鍵後，燈號亮起，啟動熱桶加熱。 2. 再沸騰加熱中，再按「再沸騰」鍵，即取消沸騰。
熱水出水鍵	按「熱水」鍵後，燈號亮起，顯示熱水溫度，或熱水給水(需先解鎖)。		
連續出水鍵	需要連續出水時，先按「連續出水」鍵後，燈號亮起，再按「解鎖」鍵加「熱水」鍵或「溫水」鍵，可連續出水12秒。	節電鍵	1. 長按2秒「節電」鍵後，燈號亮起，啟動節省省電8小時。 2. 節省省電進行中，長按2秒「節電」鍵，即結束。

- 解鎖功能鍵：  
為確保飲水安全系統將自動上鎖。溫/熱出水前，要先按此鍵進行防燙解鎖，方可進行出水。
- 溫水出水鍵：  
按「解鎖」鍵後，再按住「溫水」鍵，即可出水。  
欲顯示溫水溫度時，可直接按「溫水」鍵，數字顯示溫桶內溫度。
- 熱水出水鍵：  
按「解鎖」鍵後，再按住「熱水」鍵，即可出水。  
欲顯示熱水溫度時，可直接按「熱水」鍵，數字顯示熱桶內溫度。  
(提醒：當熱水水溫低於85°C時，暫停出水，待加熱後即可恢復供水)
- 連續出水鍵：  
需要連續出水時，按「連續出水」鍵，面板  燈號亮起，先按「解鎖」鍵再按「熱水」或「溫水」，可連續出水12秒(連續出水量約400cc)，出水中若要停止連續出水，按一下任意鍵即停止出水。
- 濾心重置鍵：  
濾心更換提示時，請於更換濾心後，長按5秒「濾心重置」鍵，即重置濾心。  
EX: 第1道濾心圖示閃爍並顯示 ，代表第1道濾心需更換。(請參考P11更換濾心作業步驟，更換濾心)  
預設濾心壽命：  
第1道：3 個月 / 第2道：6個月 / 第3道：6個月 / 第4道：12個月

- 提醒：關閉電源時內建計時器即停止，會導致濾心壽命延誤提醒，請依據實際使用定期更換濾心，若長期2個月以上不開機運行，建議更換整套濾心後再使用。



### 三. 功能說明 (操作面板)

如需提早更換濾心，請於更換濾心後，長按5秒「濾心重置」鍵，再按「解鎖」功能鍵，選擇該道濾心，重新設定更換提示。

step 1: 長按 5 秒「濾心重置」鍵，直到看到濾心閃爍再放開。

step 2: 按「解鎖」鍵切換選擇，直到面板顯示已更換濾心圖示閃爍。

step 3: 再按「濾心重置」鍵，聽到“嗶”長音即重置週期完成。

step 4: 再按「解鎖」鍵切換，直到面板顯示濾心數字消失即結束設定。

● 濾心切換/選擇順序如下:



#### 6. 再沸騰鍵：

需要提高熱水溫度時，按「再沸騰」鍵，熱桶進行加熱，熱水達100°C即停止加熱，或熱桶加熱達3分鐘，也會停止加熱。

按「再沸騰」鍵面板 燈號亮起，熱桶進行加熱，若要提早停止加熱，再按一下「再沸騰」鍵，即取消再沸騰。

#### 7. ※首次使用，熱桶需補滿水才能進行再沸騰加熱動作。

#### 節電鍵：

長按2秒「節電」鍵，啟動節約省電8小時（預設），面板 燈號亮起，暫停加熱保溫功能與過濾系統，出水功能可正常使用。進入節電模式後，出水口指示燈、面板顯示光亮度自動減弱。

如需提早結束節電模式，長按2秒「節電」鍵，即恢復正常模式。

如在插電狀態中，兩天未使用本機，自動進入48小時節電模式，顯示器顯示 **H48**，按任意鍵取消48小時節電模式並恢復加熱功能。



選擇節約時間省電設定：在正常模式下，同時長按「節電」+「解鎖」鍵，數字顯示 **H00**，再按「節電」選擇時數。 **H00** → **H02** → **H04** → **H06** → **H08** → **H 10** → **H 12**

選定省電時間後，數字閃爍5秒即進入省電模式。

EX：按選 **H04**（代表省電4小時）。

## 四. 使用方法

### 首次使用溫馨提醒：

- 元山為保證您喝的每一分水的品質，出廠前一定會實測過所有出水管線，如開箱首次使用，水箱內有水珠殘留屬正常現象，請安心使用。
- 首次水箱裝滿水進行過濾，畫面顯示  加水，請進行加水作業（參考下方加水作業步驟），當過濾水補滿後會進行煮沸動作，畫面將閃爍  加熱中（※首次加水過濾至煮沸完成約需50分鐘）。
- 利用全煮沸設計的系統優點進行溫/熱膽清潔消毒，待  加熱中 停止閃爍，先由出水口取出大部分的水以消毒水龍頭管路，再依排水作業步驟（請參考P10），將水排出清洗機台內部管路（反覆進行2-3次上述步驟以確保水質清潔，達到清潔消毒之目的）。

### 加水作業步驟

step 1: 將「電源開關」切到“O”關閉電源。



 **注意：**切勿於運轉中提起水箱，避免因管路壓力造成漏水引發危險

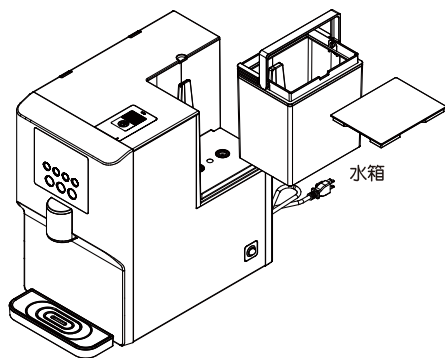

step 2: 提起水箱，水箱加入自來水後，再將水箱放置於機體上。



step 3: 將「電源開關」切到“|”開啓電源。

 **注意：**  亮起快閃爍，表示水箱未放置定位，機體無法動作，請重新放置定位

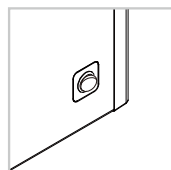

## 四.使用方法

### 排水作業步驟

- 排水作業前請先將機體靜置30分鐘以上，以免排水過程中水溫過高造成燙傷。
- 建議每六個月做排水作業，以利清潔內桶系統，保持水質穩定。

step 1: 將「電源開關」切到“O”關閉電源，將插座的「電源線」卸下，並將水箱取下。



- 請務必取下水箱，以免進行排水時，水箱滑落。

step 2: 再將機器移動到水槽旁邊進行排水作業。並先卸除「右側板」下方的底部「螺絲」後，再打開「右側板」。

「右側板」開啓步驟:

- ❶ 請先卸下底部兩顆螺絲
- ❷ 先由上方往外扳開
- ❸ 再向外移開

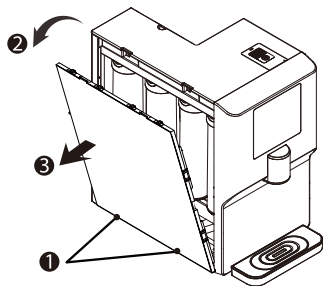

step 3: 將溫水、熱水的「排水塞螺母」旋開，再分別取下「排水塞」(排水過程中請妥善保管)，切勿同時將排水塞取下，避免燙傷，並使水直接排入水槽。

⚠ **警告:** 取下排水塞排水時，禁止拿容器接水，避免燙傷。

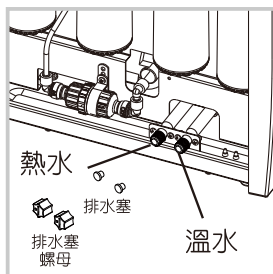

## 四.使用方法

step 4: 排水後，依序裝回「排水塞」、「排水塞螺母」、「右側板」、「螺絲」再將機器移動到使用位置，將「電源線」插上插座，再裝回水箱，最後將「電源開關」切到“ I ”開啓電源。

「右側板」裝回步驟

- ❶ 先讓右側板上方兩角卡進機體內
- ❷ 下方再往機體裝回
- ❸ 上下皆需內推確認關緊

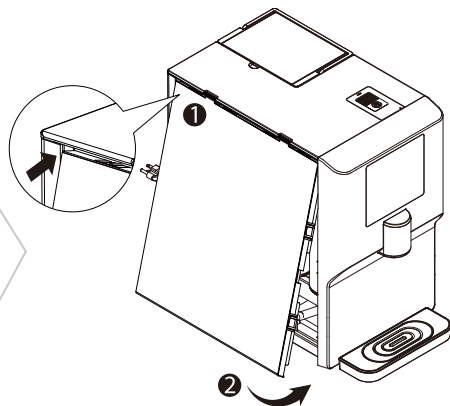

## 四.使用方法

### 更換濾心作業步驟

step 1：將「電源開關」切到“O”關閉電源，將插座的「電源線」卸下。



step 2：請先卸除「右側板」下方的底部「螺絲」後，再打開「右側板」。

「右側板」開啓步驟：

- ① 請先卸下底部兩顆螺絲
- ② 先由上方往外扳開
- ③ 再向外移開

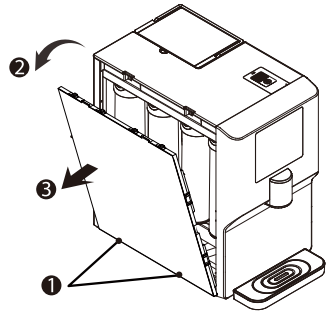

step 3：將需更換的濾心順時針方向旋下。

⚠ 注意：更換濾心時，濾心會有些許殘留水請於下方墊抹布進行吸水，避免弄濕地板與傢俱。

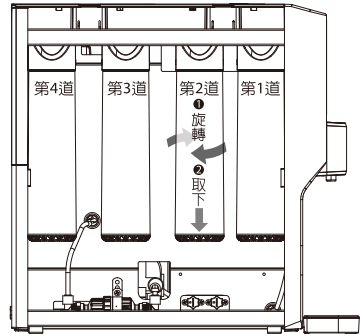

## 四. 使用方法

step 4：請參考右圖旋上方向將新的濾心逆時針方向向上旋上，更換完畢時濾心貼紙應為對向自己為正確方向，請確認有確實旋緊，避免造成漏水。

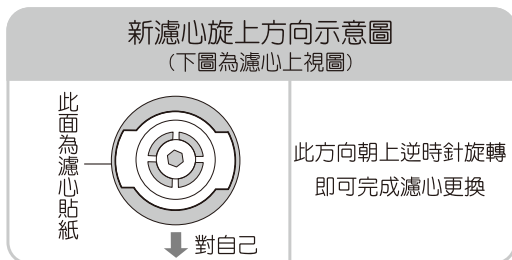

step 5：更換濾心完成後，請依序裝回「右側板」、「螺絲」，將「電源線」插上插座，最後將「電源開關」切到“**I**”開啓電源。

「右側板」裝回步驟

- 1 先讓右側板上方兩角卡進機體內
- 2 下方再往機體裝回
- 3 上下皆需內推確認關緊

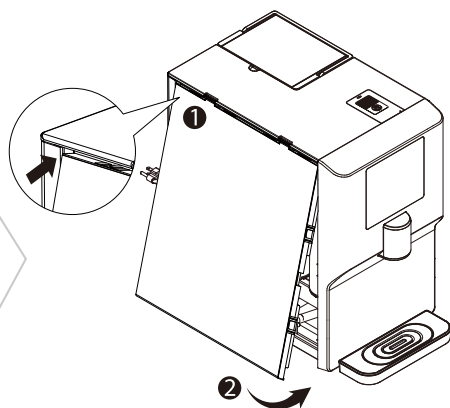

step 6：請於更換濾心後，長按5秒「濾心重置」鍵，即可重置濾心。（參考P7.8功能說明）

## 五. 緊急處理方法

### 緊急處理方法

- 萬一本產品發生異常時，請先將電源開關關掉，再將電源插頭拔掉。
- 假如內部機件發生故障時，請送至本公司各地服務站，本公司將提供熱忱的售後服務。
- 若電源線損壞時，必須由製造廠、經銷商或具有類似資格的人員更換，以免發生危險。
- 當電器發生冒煙或起火時，請儘速將電源插頭拔離插座，再送至指定維修站維修，切勿自行拆修以免發生危險。
- 若情況沒有改善，請拔掉電源；再通知您所購買的電器行或本公司各地服務站。



### 注意

本產品設計之安全使用年限為 5 年。若超過設計安全使用期限，部品恐有劣化及積灰塵等相關損傷，請將產品送回檢查維護，以避免發生起火事件的可能性。

### 廢電器處理方法

根據環保署規定，產品於廢棄時須經妥善處理，以免對環境造成不良影響。  
請依下列方式處理：

請洽行政院環境保護署資源回收管理基金管理委員會。  
資源回收免費服務專線 0800-085-717 (您幫我-清一清)

請勿自行隨意丟棄，以免造成環境汙染，謝謝合作！

## 六.規格表

### 規格表

規 格	型 號	YS-8106RWF
額 定 電 壓		110V
額 定 頻 率		60Hz
總 額 定 消 耗 電 功 率		420W
加 熱 消 耗 功 率		400W
水 箱 容 量		4.6 公升
熱 水 容 量		1.3 公升
溫 水 容 量		1.2 公升
總 容 量		7.1 公升
熱 水 平 均 溫 度		95°C
淨 重		15.8 kg
毛 重		17.4 kg
機 體 尺 寸		H480 x W280 x D500mm
包 裝 尺 寸		H542 x W338 x D546mm
每 24 小 時 標 準 化 備 用 損 失 $E_{st,24}$ (kWh)		0.790 kWh
每 24 小 時 備 用 損 失 $E_{24}$ (kWh)		0.720 kWh

本公司保留變更規格權利，若有變更恕不另行通知。

本產品符合台灣(RoHS)/限用物質含有情況標示資訊請參考下列網址：  
[www.ystech.com.tw/yensun/service\\_rohs.html](http://www.ystech.com.tw/yensun/service_rohs.html)



#### 操作步驟說明

- 1.輸入上段完整網址或掃描QR code進入元山家電全產品RoHS標示頁面。
- 2.點擊【純淨飲水產品RoHS標示書】。
- 3.進入純淨飲水產品RoHS標示，尋找對應的型號資料即可。



# 七.保養方法須知

## 開飲機保養

- 1 禁止使用非自來水之不良水源，以確保濾心、開飲機之壽命。
- 2 請勿將茶葉、果汁、咖啡...等倒入滴水盤內，且須經常清洗滴水盤，以免產生臭味。
- 3 長期間停用時：  
A、請將電源關閉，確保安全。  
B、將機器內剩餘的水排空，確保衛生（參考P10、11 排水作業步驟）  
C、再度使用時，為確保飲水水質，建議更換過濾濾心。
- 4 開飲機之外殼請經常使用清潔擦拭，以保持清潔及衛生。
- 5 建議每六個月做排水作業，以利清潔內桶系統，保持水質穩定。

## 過濾器保養

- 1 面板顯示，濾心圖示與濾心數字閃爍時，代表濾心使用期限已到，需更換。若水質較差或使用量較多時建議提早更換。
- 2 濾心建議更換週期：

(視各地水質而定)

位置	濾心名稱	建議更換週期
第1道	高效抑垢離子交換樹脂	約2~4個月
第2道	5微米抑菌PP	約3~6個月
第3道	抑菌高效活性碳	約3~6個月
第4道	抑菌超濾中空絲膜	約1年

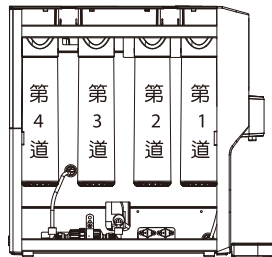

※濾心為選購品，可洽詢經銷服務人員選購

- 濾心更換燈號閃爍時按出水鍵會有警示音提醒。
- 敬請使用原廠濾心與耗材，並依建議定期更換濾心，確保飲水品質及開飲機之使用壽命。

## 七.保養方法須知

### 水箱清洗

step 1：將「電源開關」切到“O”關閉電源，並取下水箱。

⚠ 注意：不可在開飲機上直接清洗水箱。

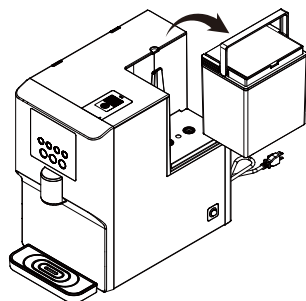

step 2：請將取下的水箱加入自來水到-MAX-標示位置，並加入食用級檸檬酸水。

提醒：檸檬酸需先溶於杯水內後，再倒入水箱

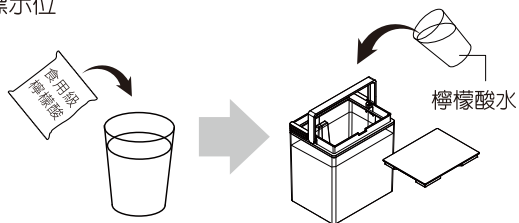

step 3：使用軟刷均勻攪拌並靜待30分鐘再刷洗，讓每個角落皆能清洗乾淨。

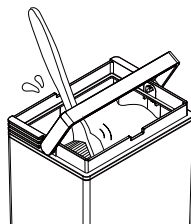

step 4：倒掉檸檬酸水，再用清水沖洗，洗掉殘留檸檬酸，並將水倒掉，即可完水箱清洗。

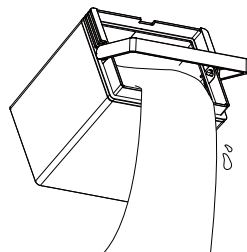

- 請勿在開飲機關未關閉、水箱未取下時，將檸檬酸水直接倒入水箱清洗，造成機器內部與濾心損壞。
- 用RO水、礦泉水、自來水，皆會產生茶垢，水箱要定期清洗保養，請1~2個月用檸檬酸清洗一次。
- 平時清潔只要用軟刷刷洗即可。

# 八. 配線圖

## 配線圖

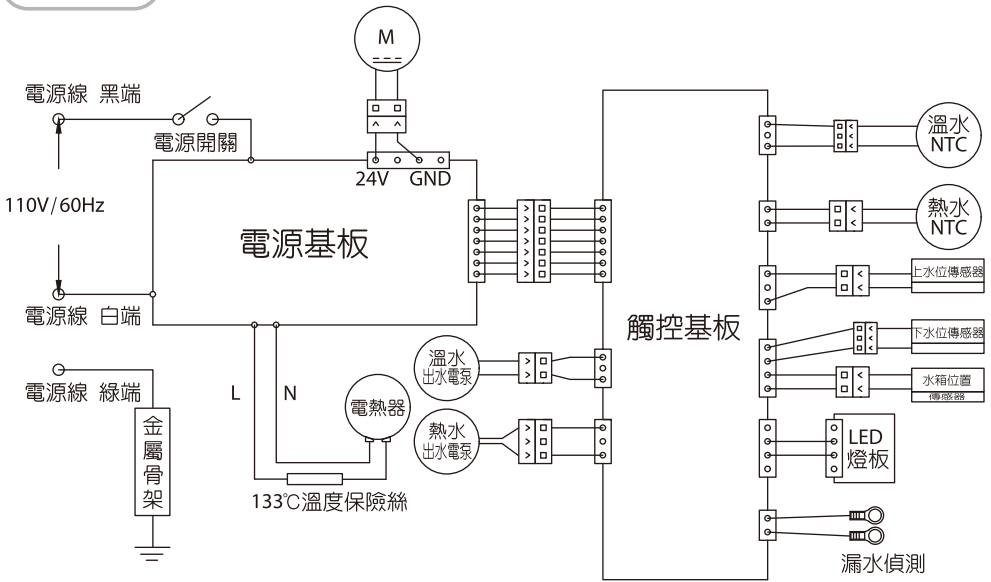

## 九.簡易故障排除

問 題	原 因	處 理
1.溫/熱水 無法出水時	濾心阻塞	濾心因雜質阻塞，請更換濾心
	水過濾系統無法製水	請先關閉電源與移除水箱，聯絡本公司人員檢修
	熱水水溫低於85度	將熱水自動加熱至85度以上，即可出水。
2.無電源	電源未接通	請聯絡電氣檢修人員檢查電氣箱是否斷電，可能為外部電線規格太小，導致開關斷電，需更換電線(線心需2.0mm 以上，並採用單一插孔式插座)
	保險絲燒毀	聯絡本公司人員檢修
3.熱水溫度 無法上升	電熱器異常	請先關閉電源與移除水箱，聯絡本公司人員檢修
	熱水感溫器異常	請先關閉電源與移除水箱，熱水感溫器故障導致溫度偵測異常，聯絡本公司人員檢修
	水箱未補滿	系統會確認熱膽是否滿水，未滿水需先進行補水再進行加熱，(時間需靜待20~30分鐘)

代 碼	原 因	可 能 問 題 點 及 建 議 處 置 對 策
Er1	系統內可能有漏水	1、關閉電源與移除水箱。 2、聯絡本公司人員檢查系統是否有漏水的地方。
Er2	補水時間過長時	1、關閉電源。 2、檢查濾心是否已發生阻塞。
Er3	溫水桶感溫器異常	聯絡本公司人員檢修感溫器。
Er4	熱水桶感溫器異常	聯絡本公司人員檢修感溫器。
Er5	電熱器異常	檢修電熱器&溫度保險絲。

■ 如果您的產品不能正常運轉時，請先檢查上列各點。  
如果故障還不能排除時，請聯絡本公司的服務站或經銷商。

\* 如需服務時，請將下列事項告知：

- |                    |        |
|--------------------|--------|
| 1 故障的狀況: 儘可能詳細     | 2 機種   |
| 3 製造號碼: (規格標籤上有記載) | 4 購買日期 |
| 5 姓名、住址、電話         |        |

元山科技工業股份有限公司  
地址：高雄市仁武區鳳仁路329號  
客服專線：0800-883-588



元山家電  
官方網站



元山家電  
官方粉絲團



元山淨水  
官方粉絲團