



元山家電

# DC直流馬達電風扇說明書

---

YS-1405SFD

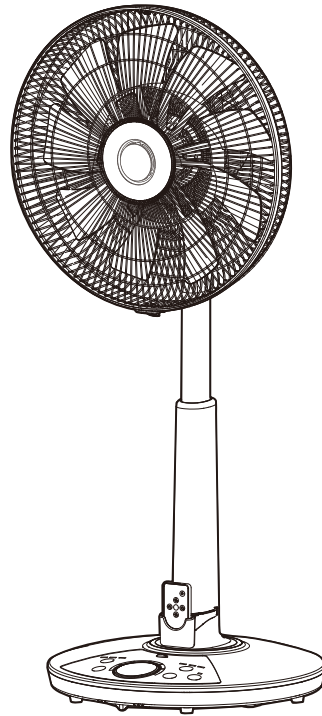

為了能夠充分發揮產品性能延長使用壽命，創造舒適的生活環境，使用前請詳閱本說明書，以了解正確的使用方法。請妥善保管本說明書，以便不明瞭時可再查閱。





# 目錄

一.安全注意事項 . . . . .	2~4
二.各部品名稱及功能介紹 . . . . .	5
三.操作說明及使用方法 . . . . .	6~8
四.保養方法須知 . . . . .	9
五.規格表. . . . .	10
六.故障排除及緊急處理方法 . . . . .	11





# 一. 安全注意事項(請務必遵守)

以下說明是為防範使用者或使用時危及他人之性命、財產安全的注意事項，請您務必遵守。

■ 避免因不當使用造成災害或損傷，請您務必遵守下列安全注意事項內容。

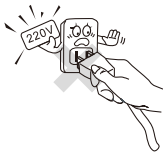
 <b>警告</b>	有此標示的內容為「設想可能導致死亡或重傷」。
 <b>注意</b>	有此標示的內容為「可能引起傷害或導致物品的損傷」。
	有此標示，表示為「禁止」的事項。
	有此標示為確實請您執行的「強制」事項。

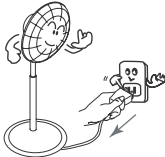
## 警告

<p>請單獨使用110V/15A的插座。</p>  <p>使用110V/15A以外的電源是引起火災的主要原因</p>	<p>請勿用沾濕的手拔電源線插頭。</p>  <p>電源插頭需拔除時，不要用沾濕的手拔插頭，有觸電的危險</p>
<p>產品在長期開機運轉或使用中，需有人員在場，如長時間不使用或人員離開、外出請將電源線拔起。</p>  <p>待機時仍有部份在通電狀態，會因絕緣劣化或漏電而造成火災</p>	<p>移動產品時請務必將電源線和連接線拔下。</p>  <p>產品移動時，電源線未拔下，易使電源線受損及造成火災和觸電的危險</p>
<p>請勿任意改造電扇機體結構或更換零件。</p>  <p>請勿任意拆卸機體，容易發生觸電、短路、火災的危險</p>	<p>請勿覆蓋任何物品在扇網上。</p>  <p>以免影響風力及有可能被扇葉捲入的危險</p>

# 一. 安全注意事項(請務必遵守)

## ⚠ 注意

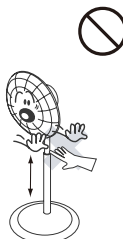
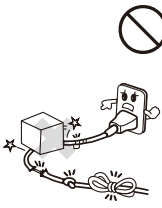
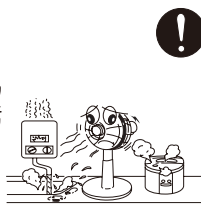
<p>請勿放置幼兒可觸摸的地方或讓兒童、老人、行動不方便的人單獨使用。</p>  <p>否則會因傾倒或被扇葉捲入而引起危險的傷害</p>	<p>運轉中請勿調整電風扇高低鈕。</p>  <p>以免造成振動或傾倒，使扇葉碎裂而造成危險</p>
<p>電扇馬達部及電子開關請勿用水沖洗。</p>  <p>易造成馬達生銹絕緣不良、漏電的危險</p>	<p>運轉中請注意勿讓頭髮或繩子捲入扇葉中。</p>  <p>避免造成頭髮捲入的危險，及繩子捲入使扇葉馬達無法運轉而故障</p>
<p>電源線請勿踐踏。</p>  <p>電源線或插頭損傷是造成漏電、燒傷的原因，若電源線損壞時，必須由製造商或其服務處或是專業人員更換以避免危險</p>	<p>遙控器型之機種應注意電池的裝入。</p>  <p>風扇遙控器使用水銀電池(CR2025)請正確將水銀電池裝到定位，將正極面朝向，然後把電池底座推入即可。長時間不使用，請將電池取出。存放水銀電池無法使用時，請立即取出</p>
<p>使用完後，插頭請拔起來，拔起插頭時請勿直接拉電源線。</p>  <p>會造成電源線損壞，導致火災觸電的危險</p>	<p>在火源附近或高溫(40℃以上)場所、廢紙、金屬屑多的場所，有易燃氣體、濕氣、重油污多及會被水淋的場所，請勿使用。</p> 

## 注意事項

- 本電器不預期供生理、感知、心智能力、經驗或知識不足之使用者(包含孩童)使用，除非在對其負有安全責任的人員之監護或指導下安全使用。
- 孩童應受監護，以確保孩童不嬉玩電器。

# 一. 安全注意事項(請務必遵守)

風扇請勿直接對爐火或瓦斯爐吹。

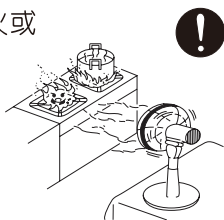

避免造成火災意外

電扇請勿長時間直接對人體吹，尤其是病人、嬰兒、老人等心臟較弱的人。

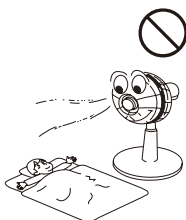

以免長時間吹風過冷有礙健康

運轉中切勿調整電風扇角度及高低鈕或移動電風扇；且嚴禁將湯匙等異物或手指伸入。



以免受傷，尤其是有小孩子的家庭，請特別注意

請放置在較安定，並遠離如窗簾等可能被吸入網內之處所使用。

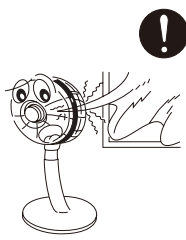

以避免異物等捲入，變扇葉馬達無法運轉而故障

不可在組裝未完全的情況下插接電源或開啓電源。

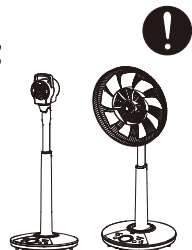

容易發生短路觸電、火災的危險

整機請勿用水沖洗。

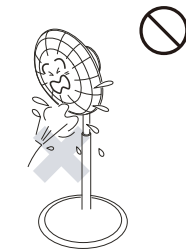

易造成生鏽、絕緣不良、漏電危險

請勿使用多頭電源線插座。

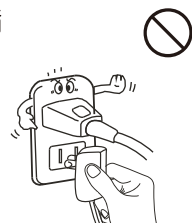

請勿使用延長線插座或與其他電器共用電源插座會有過熱，引起火災的危險

不可對產品噴灑揮發油、塗料、殺蟲劑。



會造成觸電、火災意外

應放置於安全的地方使用。

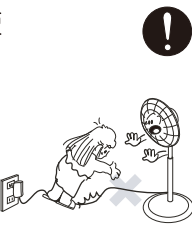

以免人員進出撞倒或被電線絆倒，而發生故障或人員受傷的危險

季節性收藏或清洗過後，請確實保養工作並風乾裝回原位。

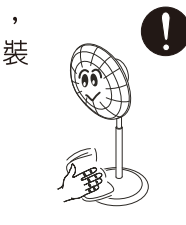

以免造成生鏽，絕緣不良、漏電的危險

## 二. 各部品名稱及功能介紹

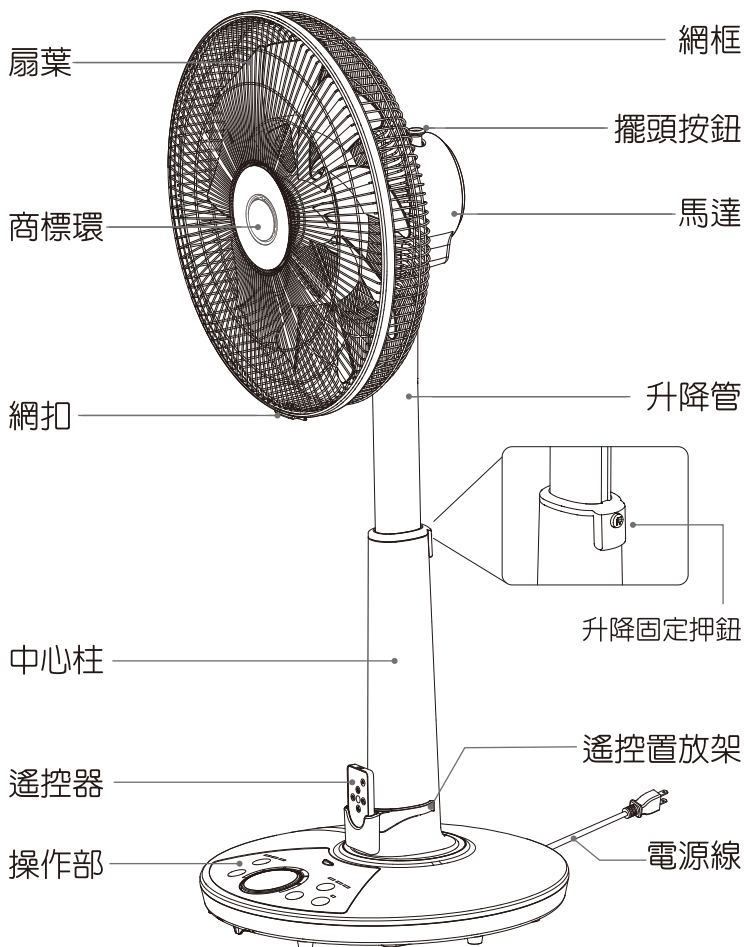

### 注意事項

- 本電器為家用或類似用途，如下列所示。
  - 商店、辦公室及其他工作環境之員工廚房區域。
  - 農莊。
  - 旅館、汽車旅館及其他居住型環境之住戶。
  - 提供床鋪及早餐型式之環境。

# 三. 操作說明及使用方法

## 操作面板圖示

- 使用前，請確認後網、扇葉、前網是否已安裝妥，才通電。
- 風扇使用時，請置放於平整的場所，以免造成傾倒破損產生故障。

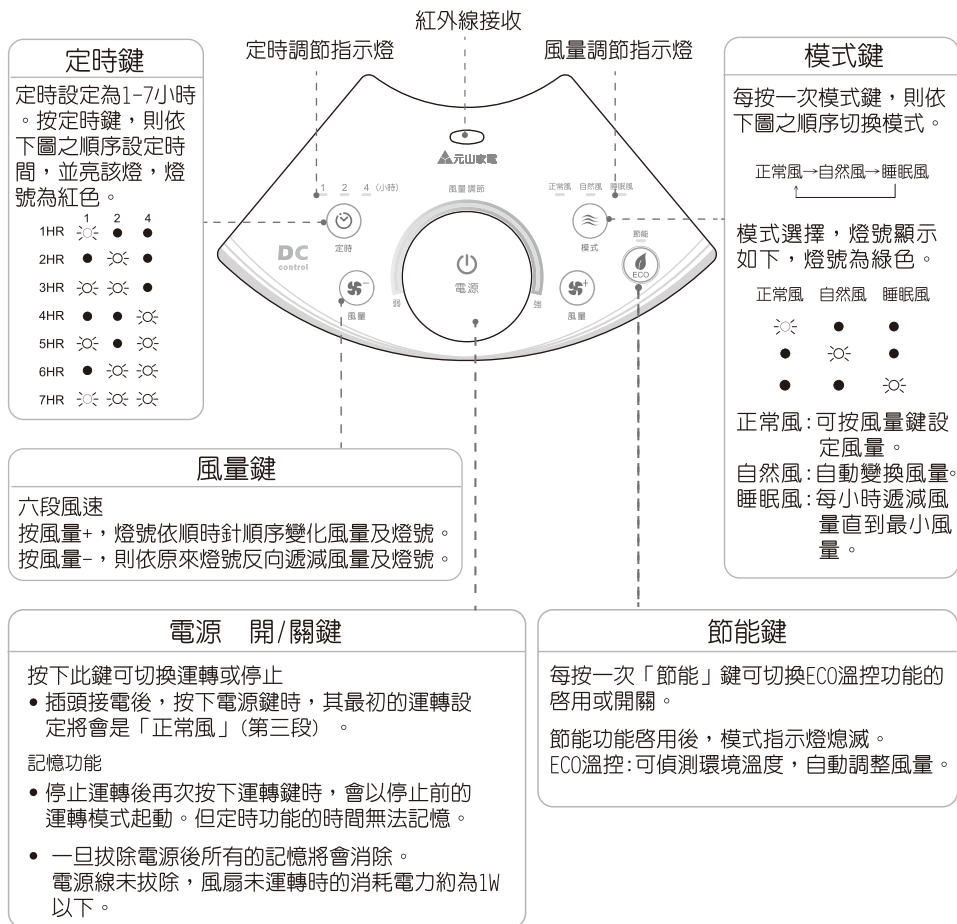

## 注意事項

- 如尚未按下「電源開/關」鍵是無法使用其它按鍵的。

# 三. 操作說明及使用方法

## 遙控器面版圖示

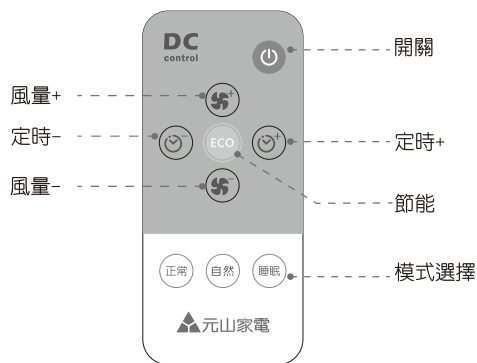

## 1 遙控器的使用方法

1. 遙控器發信部須朝接收器 (機體)  
操作可能距離約4.5m，左右50°以內。
2. 注意避免有物品擋住信號發射。

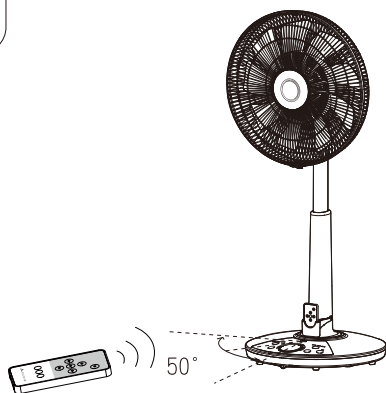

## 2 裝電池的方法

1. 拇指壓扣片，食指將電池座往外拉出。
2. 將電池座完全拉出。
3. 放電池：CR-2025。

 廢電池請回收

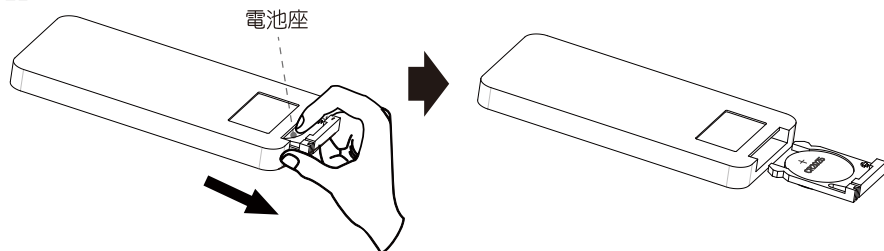



## 三. 操作說明及使用方法

### 組裝方法

- 扇葉帽請確實旋緊，以免馬達轉動時造成扇葉飛出的危險。
- 馬達未裝上扇葉、扇網時，請勿送電使用，以免因馬達轉動造成危險。

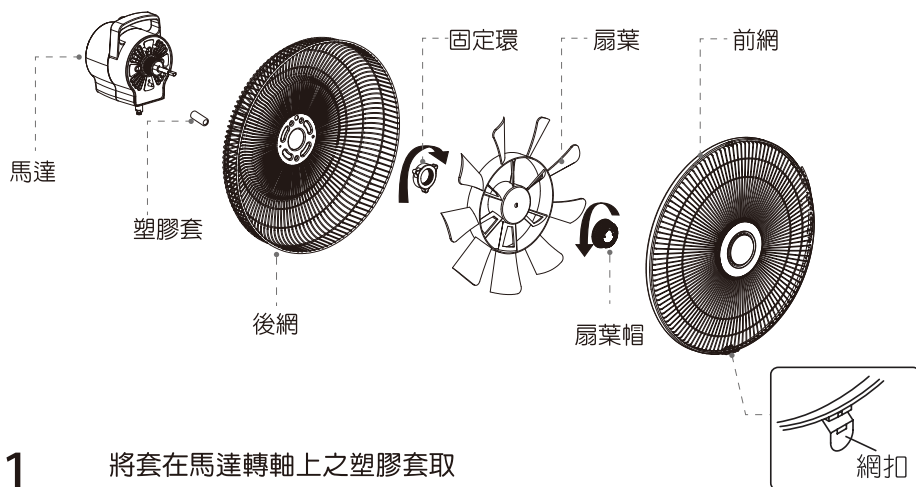
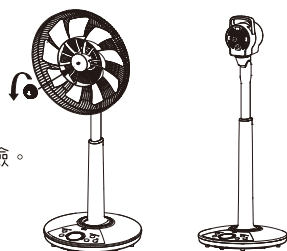

- 1** 將套在馬達轉軸上之塑膠套取  
(請將塑膠套保存起來，以方便日後收藏時之用。)
- 2** 後網用固定環栓緊  
將後網3個缺口，裝入馬達前殼凸出的3個小栓後，以固定環向右鎖緊。
- 3** 裝上扇葉  
將扇葉插入馬達轉軸後緊貼，再以扇葉帽栓緊（由右向左）。
- 4** 前網安裝  
前網的套環對準後網，使前、後網合在一起，再將網扣確實壓入。
- 5** 底盤安裝  
將中心柱慢慢插入底盤，再將螺母以順時針旋緊即可。

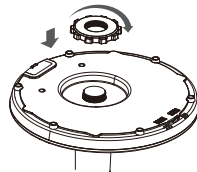

## 四.保養方法須知

### 保養及收納

- 1 為防止危險，保養時請先將插頭拔起。

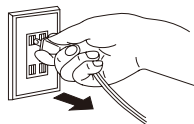

- 2 前網、扇葉、後網拆裝保養時，請依組立時反順序拆下。

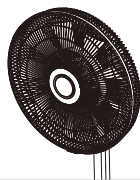

- 3 馬達軸擦拭乾淨後，為防止生鏽，請使用潤滑油塗在上面並套上塑膠套，且儲存於濕氣少的地方。

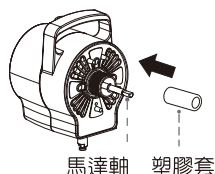

- 4 扇葉、本體等保養，請使用軟布沾溫水或中性清潔劑擦拭乾淨後然後再用乾布擦乾。

絕對禁止使用揮發性溶劑(汽油、香蕉水…)、鹼性肥皂水、熱水等來擦拭機體以免造成塑膠或塗裝部品受損、變質。



- 5 收納  
未使用時，請按原組裝步驟，反方向拆卸收好，放回原始裝箱，置於乾燥陰涼處。

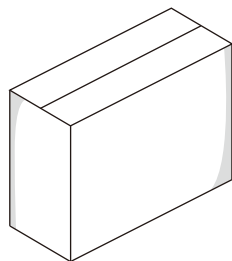

## 五.規格表

### 規格表

規 格 \ 機 型	YS-1405SFD
額 定 電 壓	110V
額 定 頻 率	60Hz
總額定消耗電功率	22W □
定 時 開 關	1~7 小時
電 源 線 長 度	1.5m以上
淨 重	4.0 (Kg)
總 重 量	5.0 (Kg)
機 體 尺 寸	W425xD389xH812~1060

本產品符合台灣(RoHS)/限用物質含有情況標示資訊請參考下列網址:  
[www.ystech.com.tw/yensun/service\\_rohs.html](http://www.ystech.com.tw/yensun/service_rohs.html)



#### 操作步驟說明

- 1.輸入上段完整網址或掃描QR code進入元山家電全產品RoHS標示頁面。
- 2.點擊【空氣循環產品RoHS標示書】。
- 3.進入空氣循環產品RoHS標示，尋找對應的型號資料即可。

## 六. 故障排除及緊急處理方法

### 故障排除

如下表所示的情形不是故障現象，請在要求售後服務前再仔細檢查一次。

狀 況	檢 查 事 項
開關操作正常，扇葉不轉	插頭是否插好？
	插頭是否變形？
	扇葉是否卡住？
扇葉旋轉有異聲	扇葉是否固定好？
	扇網是否固定好？
	扇葉是否碰到扇網？

■ 如果您的產品不能正常運轉時，請先檢查上列各點。  
如果故障還不能排除時，請聯絡本公司的服務站或經銷商。

\* 如需服務時，請將下列事項告知：

- |                |                  |
|----------------|------------------|
| 1 故障的狀況(儘可能詳細) | 3 製造號碼(規格標籤上有記載) |
| 2 機種           | 4 購買日期           |
|                | 5 姓名、住址、電話       |

### 緊急處理方法

- 本機體如有異常時，請自行送至本公司服務站修理，並請出示保證書及告知故障內容和現象。
- 假如內部機件發生故障時，請送至本公司各地服務站，本公司將提供熱忱的售後服務。
- 若電源線損壞時，必須由製造廠、經銷商或具有類似資格的人員更換，以免發生危險。
- 若情況沒有改善，請拔掉電源；再通知您所購買的電器行或本公司各地服務站。
- 當電器發生冒煙或起火時，請儘速將電源插頭拔離插座，再送至指定維修站維修，切勿自行拆卸修理，以免發生危險。



**注意**

本產品設計之安全使用年限為 10 年。若超過設計安全使用期限，部品恐有劣化及積灰塵等相關損傷，請將產品送回檢查維護，以避免發生起火事件的可能性。

# 備忘録

元山科技工業股份有限公司  
地址：高雄市仁武區鳳仁路329號  
客服專線：0800-883-588



元山家電  
官方網站



元山家電  
官方粉絲團



元山小廚房  
官方粉絲團